

Neve Up

Un design simple, des lignes contemporaines. La fiabilité et la qualité du design italien.

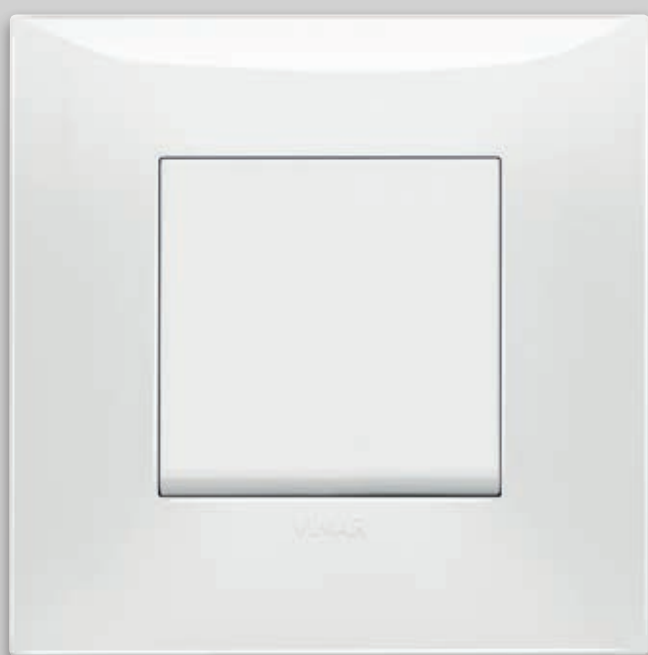





Neve Up. Noir ou blanc ?

Nous avons dessiné un système complet d'interrupteurs et de plaques pour vous permettre de créer ou de mettre à jour votre installation électrique de façon polyvalente et modulaire.

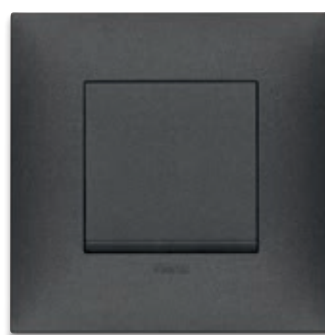



Choisissez le style Total Look

Total Look. Le style incomparable et parfaitement coordonné du total look noir et blanc avec les touches anthracite mat. Une seule couleur pour la plaque et pour la touche.

Total Look - Blanc



Total Look - Carbon matt

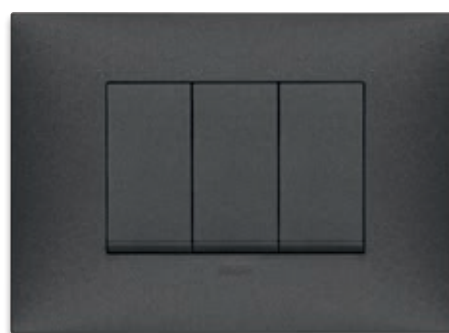

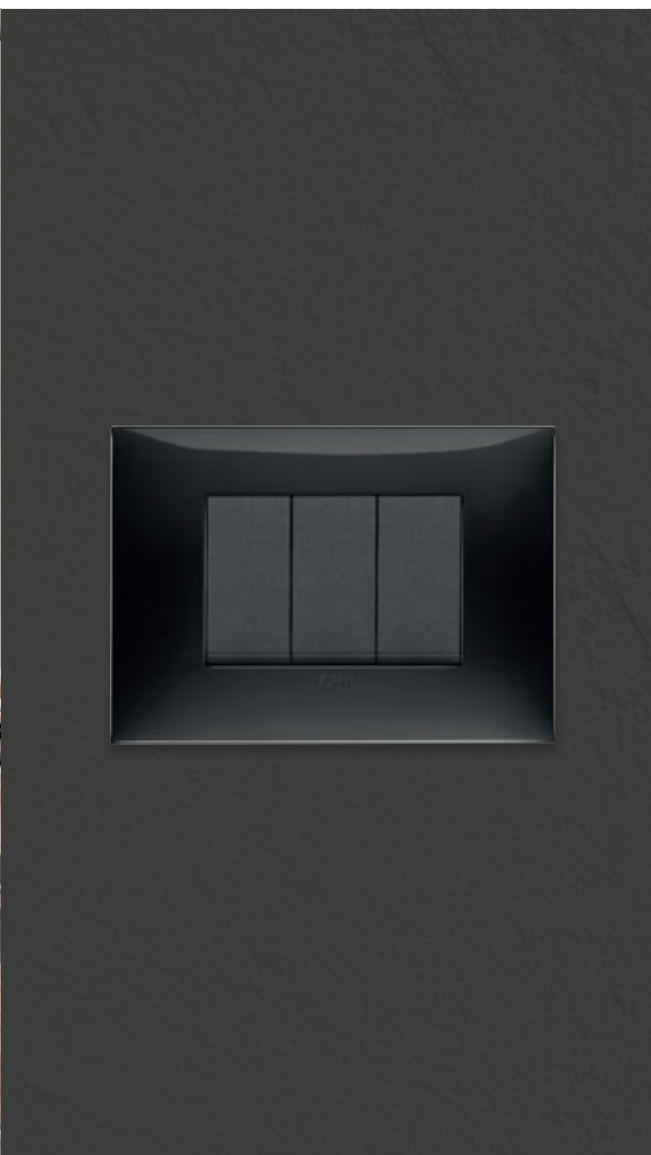

Neve Up, nouvelles finitions du brillant au satiné

Neve Up a de **nouvelles finitions** : **brillant, satiné** (blanc mat, gris tourterelle, argile mat, noir mat), **métal mat** (argent, nickel, titane, cuivre). **12 finitions** à associer aux variantes des touches blanches et anthracite mat.

Glossy technopolymère





Matt technopolymère verni mat



Metal technopolymère verni métallisé



Des solutions simples et polyvalentes pour la maison et le bureau.

THERMOSTAT AUTONOME

Des produits design qui optimisent la gestion de la clim avec commande à molette pour le réglage de la température, 4 touches de pré-sélection ON/OFF, unité de mesure en °C et °F, commutation été/hiver et réglage de la luminosité de l'écran.

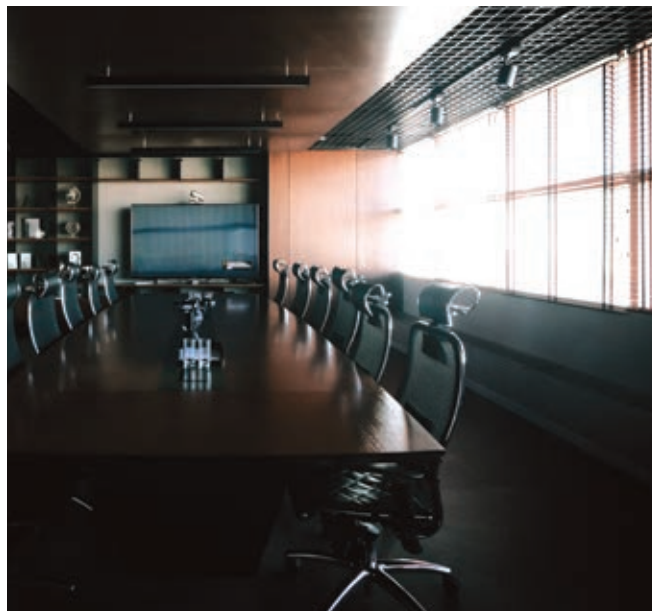

PRISES USB

Prises USB de type A et C permettant la recharge rapide des dispositifs portables. Parfaites pour les chambres d'hôtel et les bureaux.



VARIATEURS UNIVERSELS

Variateurs universels de commande et de réglage des différents types de charges lumineuses, y compris les LED et CFL, réglage minimal de l'intensité lumineuse évitant le papillotement des lampes.



ÉCLAIRAGE DE SECOURS

La lampe de secours s'allume pendant les pannes d'électricité et vous aide à trouver votre chemin dans l'obscurité.

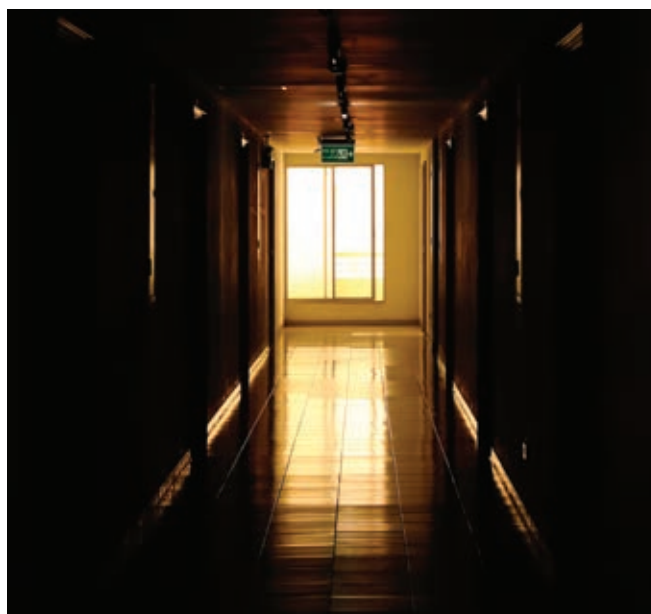

INTERRUPTEUR INFRAROUGE

Inutile de le toucher, l'interrupteur infrarouge avec capteur de mouvement allume et éteint les lampes automatiquement quand quelqu'un passe. Avec un capteur crépusculaire, il s'active également dans les lieux mal éclairés. Il est très utile pour réduire la consommation d'électricité et éviter les contacts avec le dispositif.

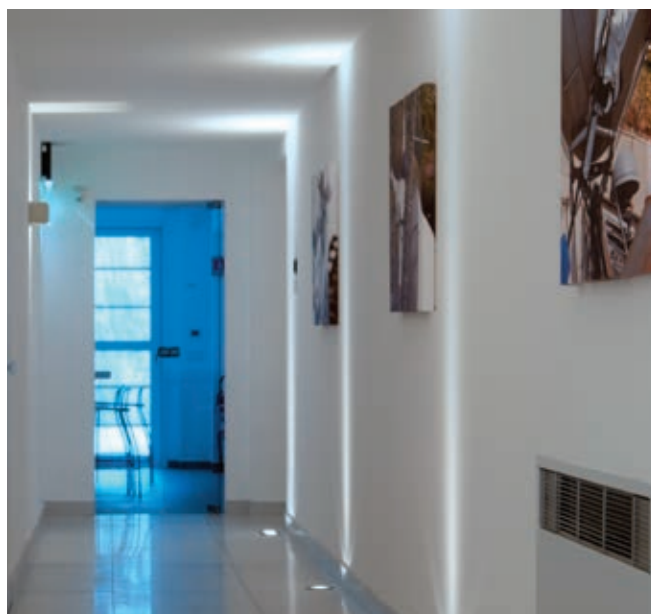

Des solutions simples et polyvalentes pour les structures d'accueil.

UNE TEMPÉRATURE OPTIMALE DANS CHAQUE PIÈCE

La clarté de l'affichage et la simplicité d'utilisation du thermostat permettent de régler la température dans chaque pièce très facilement : à tout moment, vous pouvez modifier les réglages depuis un smartphone ou une tablette.



INTERRUPTEUR AVEC CARTE À TRANSPONDEUR
Installé dans un B&B ou un petit hôtel, l'interrupteur avec carte à transpondeur permet d'activer tous les services disponibles de la pièce.



PRISE RASOIR ET BOUTON À TIRAGE

La prise avec transformateur d'isolation 20 VA pour rasoirs 230 V et 120 V est un équipement indispensable dans les chambres des B&B et des petits hôtels tout comme le bouton à tirage pour salle de bain.

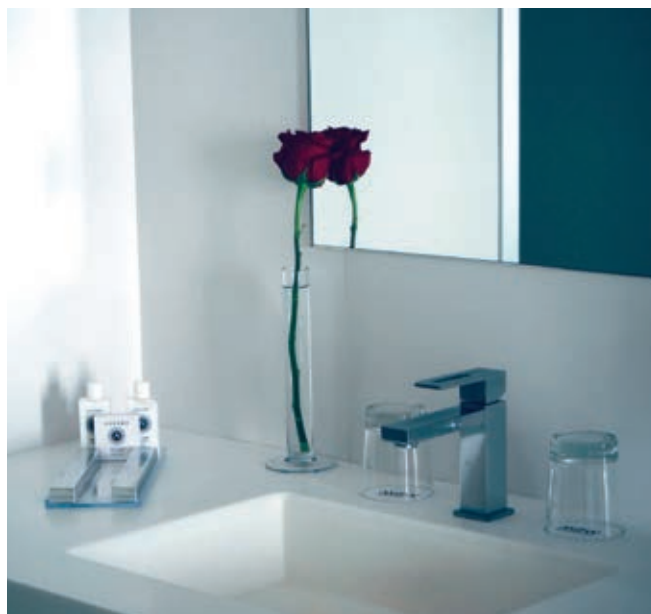

BOUTON SPÉCIAUX

Les boutons Do Not Disturb et Please Clean facilitent la communication entre les clients et le personnel de l'hôtel et améliorent le bien-être et la tranquillité de tous.



UNE LARGE GAMME DE PRISES DE COURANT ET DE DONNÉES

Une gamme très complète de prises de courant compatible avec tous les standards, allemand, français, italien, euro américain, américain, etc. Des prises de données USB et TV-RD-SAT répondant à des standards de haute qualité pour une connexion sûre et rapide.



Neve Up. La liberté de changer.

Des systèmes d'installation polyvalents et modulaires.

Les nombreuses plaques disponibles, de 1 à 7 modules ou 2+2+2+2 modules, les commandes et les prises à 1, 2 et 3 modules ont une solution pour chaque installation électrique. Le point d'allumage doit être complété par une plaque dont vous pouvez choisir la couleur et le matériau.

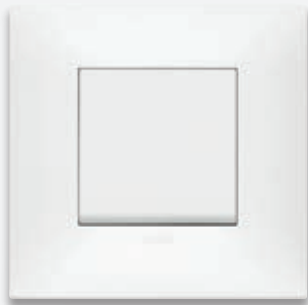

2 modules

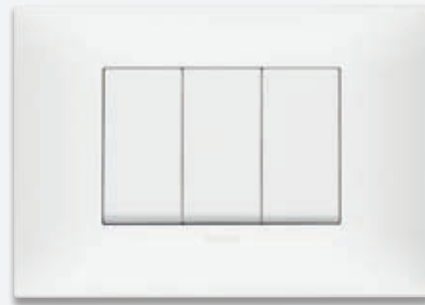

3 modules

Personnalisation et rétroéclairage

Commandes rétroéclairées et personnalisables avec des symboles blanc ou anthracite mat pour localiser plus vite et plus facilement le dispositif et ses fonctions.



Dispositifs modulaires

Association de dispositifs à 1, 2 et 3 modules sur support 3 modules

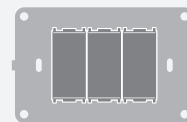

3 x 1

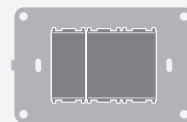

1x1 et 1x2

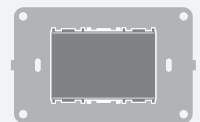

1x3

PLAQUES + DISPOSITIFS INTERCHANGEABLES + SUPPORT



Ajoutez et modifiez des fonctions selon vos besoins.



2+2 modules

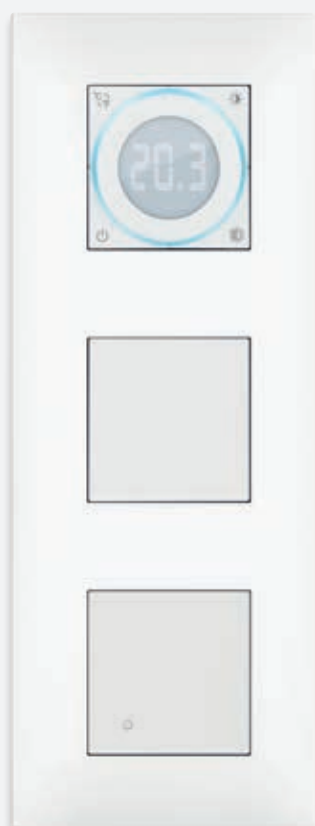

2+2+2 modules, vertical

2+2+2 modules, horizontal

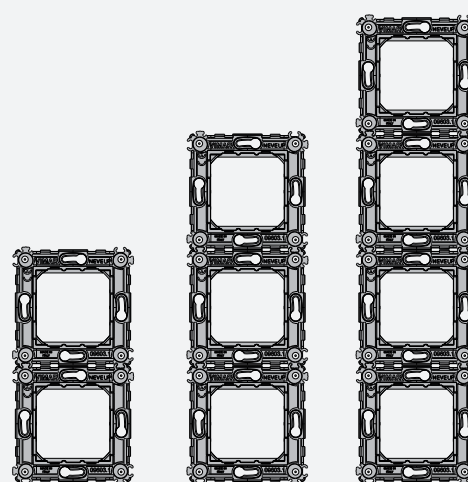

Les plaques multimodule peuvent être installées à l'horizontale ou à la verticale en fonction des besoins.

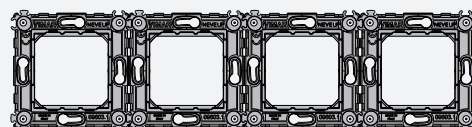
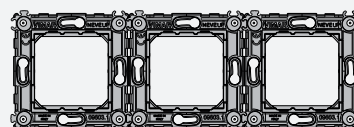
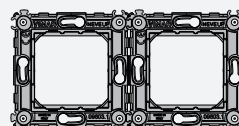
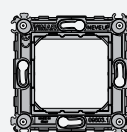

Neve Up : la qualité. Une installation simple et rapide.

Nous prenons soin du moindre détail.

Une installation simple

Les dents d'encastement du support facilitent l'installation et fixent le dispositif solidement, avec un alignement parfait et une esthétique harmonieuse et agréable. La fixation en façade permet d'intervenir sur l'installation à tout moment sans ôter le support de la boîte.



Améliore la transmission de la charge électrique

Les métaux nobles comme l'argent facilitent la conduction électrique, réduisent la température de fonctionnement des contacts et prolongent la durée de vie de l'interrupteur.

Les bornes à vis

La plaque métallique est courbe au niveau des bornes : une solution Vimar qui permet de fixer des câbles de différentes sections. Elle assure une parfaite étanchéité des câbles de 0,5-2,5 mm² et de 1,5-2,5 mm².

La mise à jour ultérieure de l'installation est facile et polyvalente

- Fixation en façade du dispositif au support déjà installé sur le mur
- Bornes simplifiant le serrage des vis



Alignement parfait des touches sur le support

La rigidité du support permet un alignement parfait des touches, sa structure compense l'épaisseur de la boîte d'encastement sur les cloisons en placoplâtre et donne une excellente adhérence à la plaque.

Un résultat esthétique parfait,
même sur les cloisons en placoplâtre.

Neve Up convient parfaitement à l'installation sur les cloisons en placoplâtre

La structure du support permet d'intégrer parfaitement la plaque au mur. Dans les installations sur cloisons en placoplâtre, elle masque parfaitement l'épaisseur de la boîte d'encastrement.



Obturbateurs SICURY
brevet Vimar.



Une adhérence parfaite

La plaque est conçue pour masquer complètement l'épaisseur de boîte qui dépasse du mur avec un effet esthétique parfait et une excellente adhérence à la cloison.

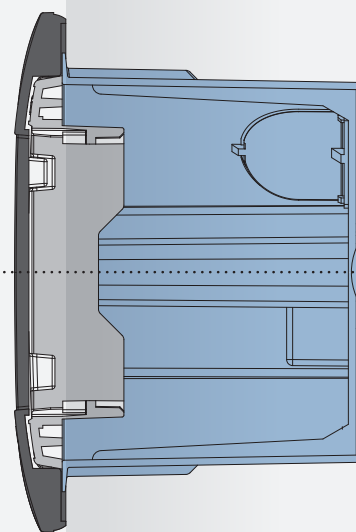
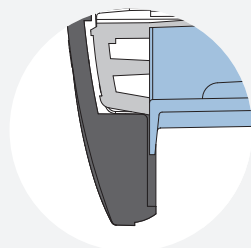

Caractéristiques générales

Standards allemand et français

Gravure au laser

Arrière au niveau de chaque borne pour décrire la fonction, sur un côté avec les données commerciales et l'autre avec les données techniques.

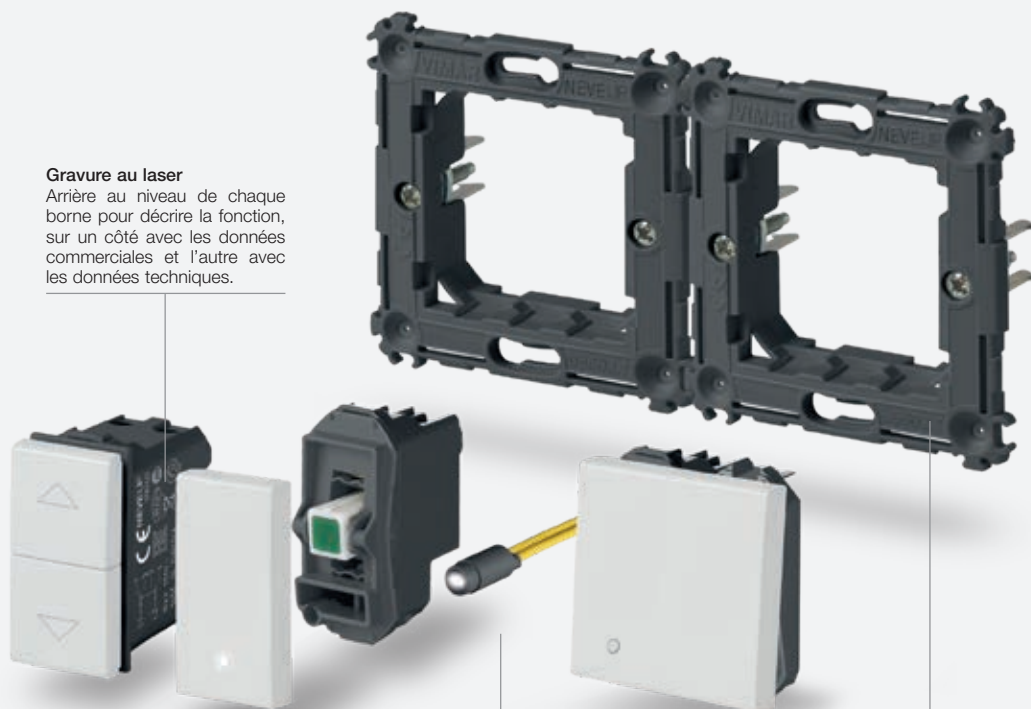

Touches

Un ou deux modules - avec symboles éclairés par l'arrière et personnalisables.











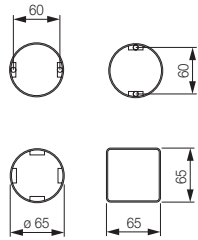



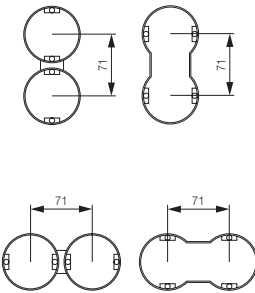
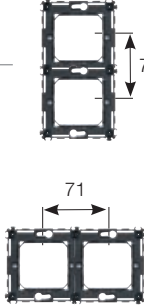
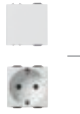

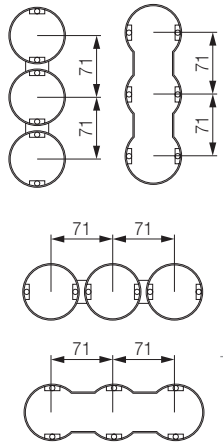
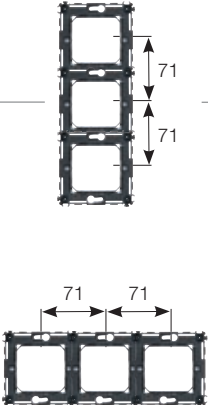

Support de montage

Structure résistance pour installation des dispositifs en vertical et horizontal.

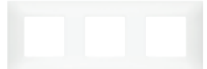

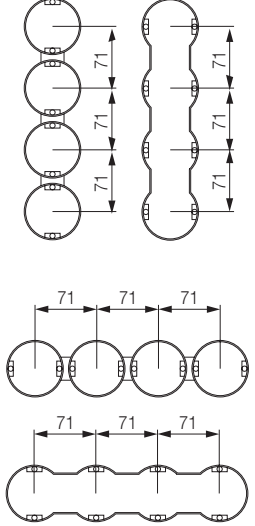
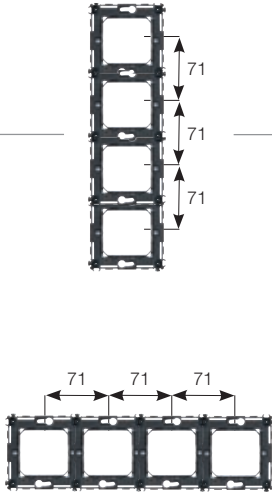
Plaques multimodules

Une gamme de plaques multimodules, de 2+2 à 2+2+2+2 modules, pour une installation verticale et horizontale fiable et fonctionnelle dans le monde entier.

Composition	Boîtes	Supports	Modules	Plaques
 <p>2 modules, boîtes d'encastement ø 60 et 65 mm</p>			 <p>1 x 2 modules</p>	 <p>2 modules*</p>
 <p>2+2 modules, entraxe 71 mm</p>			 <p>2 x 2 modules, à la verticale</p>  <p>2 x 2 modules, à l'horizontale</p>	 <p>Sens vertical</p>  <p>Sens horizontal</p>
 <p>2+2+2 modules, entraxe 71 mm</p>			 <p>3 x 2 modules à la verticale</p>  <p>3 x 2 modules à l'horizontale</p>	 <p>Sens vertical</p>  <p>Sens horizontal</p>
 <p>2+2+2+2 modules, entraxe 71 mm</p>			 <p>4 x 2 modules à la verticale</p>  <p>4 x 2 modules à l'horizontale</p>	 <p>Sens vertical</p>  <p>Sens horizontal</p>

* Pour d'autres combinaisons, consultez les différentes typologies d'installation de la page 422

Caractéristiques générales

Standards italien et américain

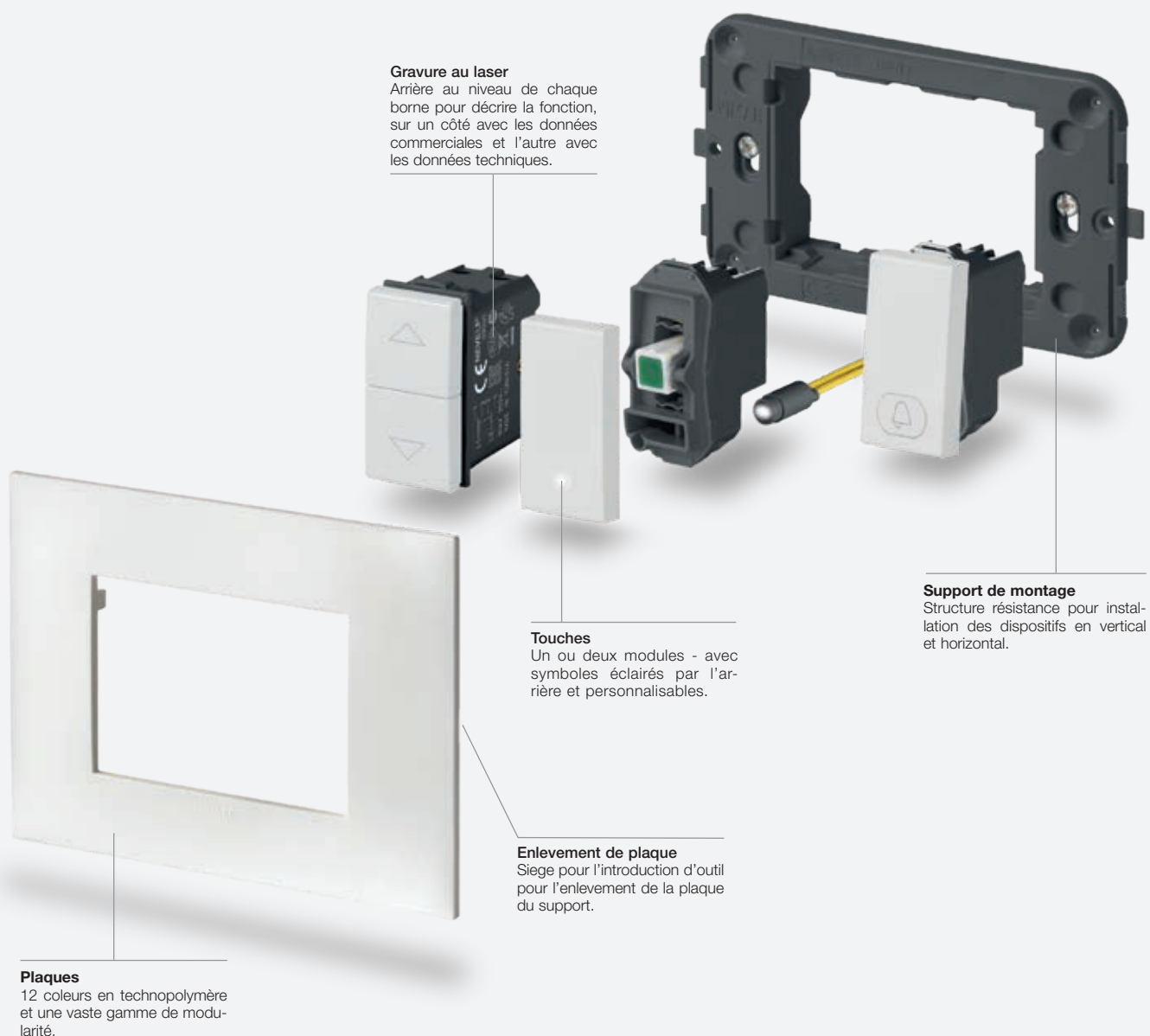

Composition	Boîtes	Supports	Modules	Plaques
 1 module central, pour boîte ronde 2 modules, pour boîte ronde	 D'encastrement	 Avec/sans vis ou avec griffes	 1 module 1 x 2 modules 2 x 1 module	 1 module central* 2 modules*
 2 modules centraux pour boîte ronde ou 3 modules	 D'encastrement	 Avec vis	 2 modules 2 x 1 module	 2 modules centraux*, sens vertical 2 modules centraux*, sens horizontal
 De 1 module central et 2 modules séparés pour boîte 3 modules De 3 à 7 modules	 D'encastrement	 Avec vis Avec vis Avec vis	 1 module 2 x 1 module 1 et 2 modules 3 x 1 module 3 modules	 1 module central* 2 modules séparés* De 3 à 7 modules* Plaque de couverture*
Pour installation des dispositifs Plana				
 3 modules avec appareils Plana	 D'encastrement	 Support de montage pour appareils Plana, avec vis	 3 x 1 module, appareils Plana	 Plaque Neve Up, 3 modules*

* Pour d'autres combinaisons, consultez les différentes typologies d'installation de la page 424